





Ráčny Zyklop, 1/4"

	Zyklop Speed	144
	Zyklop Metal Push	152
	Zyklop Metal Switch	154
	Zyklop příslušenství	156



Ráčny Zyklop Speed, 1/4"

5 typů ráčen do jediného nástroje.

8100 SA All-in Ráčnová sada Zyklop Speed, upínací část 1/4", s přidržovací funkcí, metrická



42dílná; v kompaktním, vysoce robustním textilním boxu s ochranným povrchem. Nízký objem a hmotnost pro snazší mobilitu. Zadní část z rouna a suchý zip pro snadné připevnění např. na stěnu, regál, dílenský vozík a přepravní systém nářadí Wera 2go. Lehce jdoucí otáčivý mechanismus pro bezpečné uložení a snadné odebrání nářadí.

1 ráčna Zyklop Speed s upínací částí 1/4", 13 x nástrčná hlavice Zyklop s upínací částí 1/4" s přidržovací funkcí, 9 x zástrčný nástavec s upínací částí 1/4" s přidržovací funkcí pro šrouby TORX® bezpečně přidržovány na nástroji dle specifikace Acument Intellectual Properties, 8x zástrčný nástavec s upínací částí 1/4" s přidržovací funkcí pro šrouby s vnitřním šestihranem, velikosti 2,0 a 2,5 bez přidržovací funkce, 3x zástrčný nástavec Zyklops upínací částí 1/4" pro šrouby s křížovou drážkou Phillips-Recess, 3x zástrčný nástavec Zyklop s upínací částí 1/4" pro šrouby Pozidriv, 2x zástrčný nástavec Zyklop s upínací částí 1/4" pro šrouby s plochou drážkou, s identifikátorem nářadí „Take it easy“: S barevným označením podle velikostí a také označením velikostí – pro snadné a rychlé nalezení požadované hlavice, 1 nástroj pro jednoduché vyjmutí přidržované matice z nástrčné hlavice s přidržovací funkcí, 1 prodloužení Zyklop (dlouhé) s rychloběžným pouzdem, 1 prodloužení Wobble

05003755001	
⊙	8000 A 1 x 1/4"x152,0
⊙	8796 LA 1 x 1/4"x150,0
⊙	8794 A 1 x 1/4"x56,0
⊙	8790 HMA HF 1 x 4,0x23,0; 1 x 4,5x23,0; 1 x 5,0x23,0; 1 x 5,5x23,0; 1 x 6,0x23,0; 1 x 7,0x23,0; 1 x 8,0x23,0; 1 x 9,0x23,0; 1 x 10,0x23,0; 1 x 11,0x23,0; 1 x 12,0x23,0; 1 x 13,0x23,0; 1 x 14,0x23,0
⊙	8767 A HF 1 x TX 8x28,0; 1 x TX 9x28,0; 1 x TX 10x28,0; 1 x TX 15x28,0; 1 x TX 20x28,0; 1 x TX 25x28,0; 1 x TX 27x28,0; 1 x TX 30x28,0; 1 x TX 40x28,0
⊙	8740 A 1 x 2,0x28,0; 1 x 2,5x28,0
⊙	8740 A HF 1 x 3,0x28,0; 1 x 4,0x28,0; 1 x 5,0x28,0; 1 x 6,0x28,0; 1 x 7,0x28,0; 1 x 8,0x28,0
+	8751 A 1 x PH 1x28,0; 1 x PH 2x28,0; 1 x PH 3x28,0
+	8755 A 1 x PZ 1x28,0; 1 x PZ 2x28,0; 1 x PZ 3x28,0
⊙	8700 A FL 1 x 0,8x5,5x28,0; 1 x 1,2x6,5x28,0
	Nástroj na vytažení matice 1 x 14,0x43,0

8100 SA 6 Ráčnová sada Zyklop Speed, upínací část 1/4", metrická



28dílná; v kompaktním, vysoce robustním textilním boxu s ochranným povrchem. Nízký objem a hmotnost pro snazší mobilitu.

1 ráčna Zyklop Speed s upínací částí 1/4", 9 ořechů Zyklop, 1 prodloužení Zyklop (dlouhé) s rychloběžným pouzdem, 1 prodloužení Wobble, 1 spojovací díl s rychlovýměnným upínačem, 15 bitů

05004016001	
⊙	8000 A 1 x 1/4"x152,0
⊙	8790 HMA 1 x 5,0x23,0; 1 x 5,5x23,0; 1 x 6,0x23,0; 1 x 7,0x23,0; 1 x 8,0x23,0; 1 x 10,0x23,0; 1 x 11,0x23,0; 1 x 12,0x23,0; 1 x 13,0x23,0
⊙	8794 LA 1 x 1/4"x150,0
⊙	8794 A 1 x 1/4"x56,0
⊙	8784 A1 1 x 1/4"x1/4"x37,0
+	851/4 TZ PH 1 x PH 1x50; 1 x PH 2x50; 1 x PH 3x50
+	855/4 TZ PZ 1 x PZ 1x50; 1 x PZ 2x50
+	867/4 Z TORX® 1 x TX 10x50; 1 x TX 15x50; 1 x TX 20x50; 1 x TX 25x50; 1 x TX 27x50; 1 x TX 30x50
⊙	840/4 Z Hex-Plus 1 x 3,0x50; 1 x 4,0x50; 1 x 5,0x50; 1 x 6,0x50

8100 SA 9 Ráčnová sada Zyklop Speed, upínací část 1/4", coulová

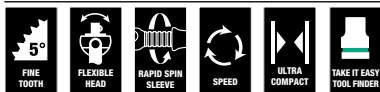

28dílná; v kompaktním, vysoce robustním textilním boxu s ochranným povrchem. Nízký objem a hmotnost pro snazší mobilitu.

1 ráčna Zyklop Speed s upínací částí 1/4", 9 ořechů Zyklop, 1 prodloužení Zyklop (dlouhé) s rychloběžným pouzdrům, 1 prodloužení Wobble, 1 spojovací díl s rychlovýměnným upínačem, 15 bitů

05004019001		
⊙	8000 A	1 x 1/4"x152,0
⊙	8790 HMA	1 x 3/16"x23,0; 1 x 7/32"x23,0; 1 x 1/4"x23,0; 1 x 9/32"x23,0; 1 x 5/16"x23,0; 1 x 11/32"x23,0; 1 x 3/8"x23,0; 1 x 7/16"x23,0; 1 x 1/2"x23,0
⊙	8794 LA	1 x 1/4"x150,0
⊙	8794 A	1 x 1/4"x56,0
⊙	8784 A1	1 x 1/4"x1/4"x37,0
+	851/4 TZ PH	1 x PH 1x50; 1 x PH 2x50; 1 x PH 3x50
+	855/4 TZ PZ	1 x PZ 1x50; 1 x PZ 2x50
+	867/4 Z TORX®	1 x TX 10x50; 1 x TX 15x50; 1 x TX 20x50; 1 x TX 25x50; 1 x TX 27x50; 1 x TX 30x50
⊙	840/4 Z Hex-Plus	1 x 5/32"x50; 1 x 3/16"x50; 1 x 7/32"x50; 1 x 1/4"x50

Tip

Zyklop „6 v 1“



1. Ráčnový klíč s jemným ozubením
2. Kloubový ráčnový klíč
3. Úhlový ráčnový klíč
4. Ráčna se zajištěním ořechu
5. Silový ráčnový klíč
6. Šroubovák

Nově objevená kompaktnost



Zcela nové textilní boxy představují netušené usnadnění v oblasti mobility a potřeby místa. Stejně množství náradí, které bylo dosud nutné držet alespoň jednou rukou za rukojeť, je nyní uloženo v kompaktním boxu, který se může stát součástí Vašeho kufru na náradí, v němž lze přepravovat mnoho dalšího náradí.



S dřívějším neustálým běháním sem a tam a přenášením náradí z bodu A do bodu B je od nynějška konec. Díky výrazně nižší hmotnosti sady je nošení mnohem příjemnější než kdykoliv předtím. Textilní box včetně náradí přežije bez poškození i pád na zem.



Identifikátor náradí „Take it easy“ Wera



Identifikátor náradí „Take it easy“ s barevným označením dle velikosti – k jednoduchému a rychlému nalezení vhodného nástroje. Systém řazení velikostí u nástrojů pro šrouby s vnitřním šestihranem (úhlový klíč, bitové nástavce Zyklop), šrouby a matice s vnějším šestihranem (otevřený klíč Joker, ořechy Zyklop a ořechy Zyklop s přídržovací funkcí) a šrouby TORX® (úhlový klíč, bitové nástavce Zyklop).

Ráčny Zyklop Speed, 1/4"





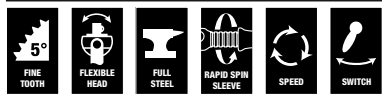



5 typů ráčen do jediného nástroje.

Kraftform Kompakt Zyklop MS1 Metal/Speed 1/4"



8dílný; v kompaktním, povrch šetřícím a vysoce robustním textilním boxu. Nízký objem a hmotnost pro lepší mobilitu.

1 ráčna Zyklop Speed s upínací částí 1/4", 1 ráčna Zyklop kov s přepínací páčkou a upínací částí 1/4", 1 prodloužení Zyklop (dlouhé) s rychloběžným pouzdem a systémem „flexible-lock“, 2 prodloužení Zyklop (krátké a dlouhé) s rychloběžným pouzdem, 1 spojovací díl s rychloupínacím pouzdem, 1 prodloužení Wobble, 1 kardanový kloub

		
05135949001		
	8000 A	1 x 1/4"x152,0
	8004 A	1 x 1/4"x141,0
	8796 LA	1 x 1/4"x150,0
	8794 LA	1 x 1/4"x150,0
	8794 SA	1 x 1/4"x75,0
	8784 A1	1 x 1/4"x1/4"x37,0
	8794 A	1 x 1/4"x56,0
	8795 A	1 x 1/4"x35,5





Ráčny Zyklop Speed, 1/4"

5 typů ráčen do jediného nástroje.

8100 SA 2 Ráčnová sada Zyklop Speed, upínací část 1/4", metrická

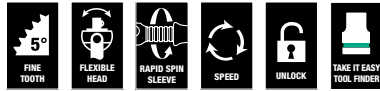

42dílná v pevném kovovém kufříku

1 ráčna Zyklop s upínací částí 1/4", 13 nástrčných hlavíc Zyklop, 2 prodloužení Zyklop (krátké a dlouhé) s rychloběžným pouzdrům a systémem Flexible-Lock, 1 prodloužení Wobble, 1 vratidlo T, 1 kardanový kloub, 1 spojovací díl s rychlovýměnným upínacím pouzdrům, 22 bitů

05003533001		
⊙	8000 A	1 x 1/4"x152,0
⊙	8790 HMA	1 x 4,0x23,0; 1 x 4,5x23,0; 1 x 5,0x23,0; 1 x 5,5x23,0; 1 x 6,0x23,0; 1 x 7,0x23,0; 1 x 8,0x23,0; 1 x 9,0x23,0; 1 x 10,0x23,0; 1 x 11,0x23,0; 1 x 12,0x23,0; 1 x 13,0x23,0; 1 x 14,0x23,0
⊙	8789 A	1 x 1/4"x110,0
⊙	8794 A	1 x 1/4"x56,0
⊙	8795 A	1 x 1/4"x35,5
⊙	8784 A1	1 x 1/4"x1/4"x37,0
⊙	8796 SA	1 x 1/4"x75,0
⊙	8796 LA	1 x 1/4"x150,0
⊙	840/1 Z Hex-Plus	1 x 3,0x25; 1 x 4,0x25; 1 x 5,0x25; 1 x 6,0x25; 1 x 8,0x25
⊙	867/1 Z TORX® B0	1 x TX 8x25; 1 x TX 9x25; 1 x TX 10x25; 1 x TX 15x25; 1 x TX 20x25; 1 x TX 25x25; 1 x TX 30x25; 1 x TX 40x25
⊙	800/1 Z	1 x 0,6x4,5x25; 1 x 1,0x5,5x25; 1 x 1,2x8,0x25
⊕	851/1 Z PH	1 x PH 1x25; 1 x PH 2x25; 1 x PH 3x25
⊕	855/1 Z PZ	1 x PZ 1x25; 1 x PZ 2x25; 1 x PZ 3x25

8100 SA 4 Ráčnová sada Zyklop Speed, upínací část 1/4", palcová

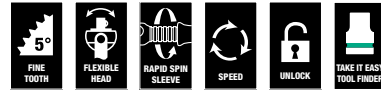

41-dílná v pevném kovovém kufříku

1 ráčna Zyklop s upínací částí 1/4", 10 nástrčných hlavíc Zyklop (palcové), 2 prodloužení Zyklop (krátké a dlouhé) s rychloběžným pouzdrům a systémem Flexible-Lock, 1 prodloužení Wobble, 1 vratidlo T, 1 kardanový kloub, 1 spojovací díl s rychloupínací hlavou, 24 bitů

05003535001		
⊙	8000 A	1 x 1/4"x152,0
⊙	8790 HMA	1 x 3/16"x23,0; 1 x 7/32"x23,0; 1 x 1/4"x23,0; 1 x 9/32"x23,0; 1 x 5/16"x23,0; 1 x 11/32"x23,0; 1 x 3/8"x23,0; 1 x 7/16"x23,0; 1 x 1/2"x23,0; 1 x 9/16"x23,0
⊙	8789 A	1 x 1/4"x110,0
⊙	8794 A	1 x 1/4"x56,0
⊙	8795 A	1 x 1/4"x35,5
⊙	8784 A1	1 x 1/4"x1/4"x37,0
⊙	8796 SA	1 x 1/4"x75,0
⊙	8796 LA	1 x 1/4"x150,0
⊙	867/1 Z TORX® B0	1 x TX 8x25; 1 x TX 9x25; 1 x TX 10x25; 1 x TX 15x25; 1 x TX 20x25; 1 x TX 25x25; 1 x TX 30x25; 1 x TX 40x25
⊙	800/1 Z	1 x 0,6x4,5x25; 1 x 1,0x5,5x25; 1 x 1,2x8,0x25
⊕	851/1 Z PH	1 x PH 1x25; 1 x PH 2x25; 1 x PH 3x25
⊕	855/1 Z PZ	1 x PZ 1x25; 1 x PZ 2x25; 1 x PZ 3x25
⊙	840/1 Z Hex-Plus	1 x 5/64"x25; 1 x 3/32"x25; 1 x 1/8"x25; 1 x 9/64"x25; 1 x 5/32"x25; 1 x 3/16"x25; 1 x 7/32"x25

8100 SA/SC 2 Ráčnová sada Zyklop Speed, upínací část 1/4", metrická

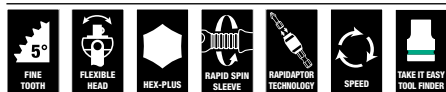

43dílná v pevném kovovém kufříku

1 ráčna Zyklop s upínací částí 1/4", 21 nástrčných hlavíc Zyklop, 2 prodloužení Zyklop (dlouhé) s rychloběžným pouzdrem a systémem Flexible-Lock, 1 prodloužení Wobble, 1 vrátidlo T, 1 kardanový kloub, 1 spojovací díl s rychlovýměnným upínacím pouzdrem, 16 bitů

05160785001		
●	8000 A	1 x 1/4"x152,0
●	8790 HMA	1 x 4,0x23,0; 1 x 4,5x23,0; 1 x 5,0x23,0; 1 x 5,5x23,0; 1 x 6,0x23,0; 1 x 7,0x23,0; 1 x 8,0x23,0; 1 x 9,0x23,0; 1 x 10,0x23,0; 1 x 12,0x23,0; 1 x 13,0x23,0
●	8784 A1	1 x 1/4"x1/4"x37,0
●	8796 LA	1 x 1/4"x150,0
●	8000 C	1 x 1/2"x277,0
●	8790 HMC	1 x 13,0x37,0; 1 x 14,0x37,0; 1 x 15,0x37,0; 1 x 16,0x37,0; 1 x 17,0x37,0; 1 x 18,0x37,0; 1 x 19,0x37,0; 1 x 21,0x37,0; 1 x 22,0x37,0; 1 x 24,0x37,0
●	8796 LC	1 x 1/2"x250,0
●	816 R	1 x 1/4"x119
●	800/4 Z	1 x 1,0x5,5x89
●	840/4 Z	1 x 3,0x89; 1 x 4,0x89; 1 x 5,0x89; 1 x 6,0x89
	Hex-Plus	
+	851/4 Z PH	1 x PH 1x89; 1 x PH 2x89; 1 x PH 3x89
+	855/4 Z PZ	1 x PZ 1x89; 1 x PZ 2x89; 1 x PZ 3x89
+	867/4 Z TORX®1	1 x TX 10x89; 1 x TX 15x89; 1 x TX 20x89;
	BO	1 x TX 25x89; 1 x TX 30x89

Tip

Jak lépe poznám, které nářadí chybí?



toho lze vyjímat pěnovou vložku a vkládat ji do zásuvky vozíku v dílně.

Dokonale promyšleno až do detailu: Úložné boxy pro sady ráčnových klíčů Zyklop Speed. Dvoubarevná pěnová vložka urychluje bezpečné zatřídění při vrácení nářadí – chybějící nářadí je ihned identifikováno. Osazení a poloha jsou laserem vyryty do víka a dobře viditelné. Tím je zaručena čitelnost i se znečištěnou vložkou víka. Kromě



Flexible-Lock

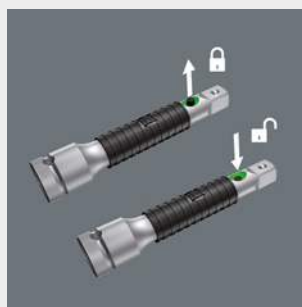

Prodloužení Top-Linie jsou mimoto vybavena flexibilním aretačním systémem. S pružným aretačním systémem mohou být použité nástroje trvale zajištěny na prodlužovacím nástavci. Tím se brání nechtěné ztrátě nebo vyklouznutí nářadí. Je-li systém deaktivován, lze nástrčné ořechy nasazovat jako obvykle a bleskově je měnit.

Je možné přepínání i s rukama umazanýma od oleje?



Rýhované kolečko je tvarované tak, že se velmi dobře uchopí a lze ho ovládat i umaštěnými prsty.



Ráčny Zyklop Metal Push, 1/4"

S průchozím čtyřhranem.

8100 SA 7 Ráčnová sada Zyklop Metal s průchozím čtyřhranem, upínací část 1/4", metrická



28dílná; v kompaktním, vysoce robustním textilním boxu s ochranným povrchem. Nízký objem a hmotnost pro snazší mobilitu.

1 ráčna Zyklop Metal s průchozím čtyřhranem a upínací částí 1/4", 9 ořechů Zyklop, 1 prodloužení Zyklop (dlouhé) s rychloběžným pouzdrům, 1 prodloužení Wobble, 1 spojovací díl s rychlovýměnným upínačem, 15 bitů

05004017001	
8003 A	1 x 1/4"x141,0
8790 HMA	1 x 5,0x23,0; 1 x 5,5x23,0; 1 x 6,0x23,0; 1 x 7,0x23,0; 1 x 8,0x23,0; 1 x 10,0x23,0; 1 x 11,0x23,0; 1 x 12,0x23,0; 1 x 13,0x23,0
8794 LA	1 x 1/4"x150,0
8794 A	1 x 1/4"x56,0
8784 A1	1 x 1/4"x1/4"x37,0
851/1 Z PH	1 x PH 1x25; 1 x PH 2x25; 1 x PH 3x25
855/1 Z PZ	1 x PZ 1x25; 1 x PZ 2x25
867/1 Z TORX®	1 x TX 10x25; 1 x TX 15x25; 1 x TX 20x25; 1 x TX 25x25; 1 x TX 27x25; 1 x TX 30x25
840/1 Z Hex-Plus	1 x 3,0x25; 1 x 4,0x25; 1 x 5,0x25; 1 x 6,0x25

8100 SA10 Ráčnová sada Zyklop Metal s průchozím čtyřhranem, upínací část 1/4", palcová

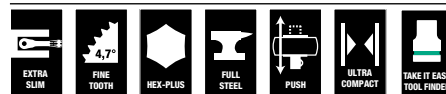

28dílná; v kompaktním, vysoce robustním textilním boxu s ochranným povrchem. Nízký objem a hmotnost pro snazší mobilitu.

1 ráčna Zyklop s průchozím čtyřhranem s upínací částí 1/4", 9 ořechů Zyklop, 1 prodloužení Zyklop (dlouhé) s rychloběžným pouzdrům, 1 prodloužení Wobble, 1 spojovací díl s rychlovýměnným upínačem, 15 bitů

05004020001	
8003 A	1 x 1/4"x141,0
8790 HMA	1 x 3/16"x23,0; 1 x 7/32"x23,0; 1 x 1/4"x23,0; 1 x 9/32"x23,0; 1 x 5/16"x23,0; 1 x 11/32"x23,0; 1 x 3/8"x23,0; 1 x 7/16"x23,0; 1 x 1/2"x23,0
8794 LA	1 x 1/4"x150,0
8794 A	1 x 1/4"x56,0
8784 A1	1 x 1/4"x1/4"x37,0
851/1 Z PH	1 x PH 1x25; 1 x PH 2x25; 1 x PH 3x25
855/1 Z PZ	1 x PZ 1x25; 1 x PZ 2x25
867/1 Z TORX®	1 x TX 10x25; 1 x TX 15x25; 1 x TX 20x25; 1 x TX 25x25; 1 x TX 27x25; 1 x TX 30x25
840/1 Z Hex-Plus	1 x 5/32"x25; 1 x 3/16"x25; 1 x 7/32"x25; 1 x 1/4"x25

8003 A Ráčna Zyklop Metal s průchozím čtyřhranem a upínací částí 1/4"

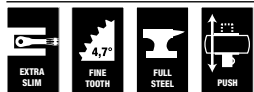

Použití: Pro 1/4" čtyřhranné nástrčné nástavce klíčů a 1/4" spojovací díly s čtyřhranným upínací částí, s kulovou aretací

Provedení: Kovaná celokovová ráčna (chrom-molybden) s obzvlášť vysokou robustností a dlouhou životností; štíhlá konstrukce pro práci i ve velmi zúžených prostorách; konstrukce se dvěma západkami umožňuje rozdělení 38 robustních zubů na 76 jemných zubů se zpětným úhlem pouze 4,7°; lehká změna směru díky zabudovanému nástrčnému čtyřhranu s velmi bezpečnou aretací ořechů

05004003001	1/4"	mm	mm	mm
		141,0	21	22



”
K získání podrobnějších informací o výrobku naskenujte kód QR.
“

Tip

Ráčna Zyklop Metal Push



S průchozím čtyřhranem. Extrémně štíhlá konstrukce. Dlouhá páka. Vysoká robustnost bez omezení utahovacího momentu. Kovaná celokovová ráčna z chrommolybdenu.

Nově objevená kompaktnost



Zcela nové textilní boxy představují netušené usnadnění v oblasti mobility a potřeby místa. Stejně množství nářadí, které bylo dosud nutné držet alespoň jednou rukou za rukojeť, je nyní uloženo v kompaktním boxu, který se může stát součástí Vašeho kufru na nářadí, v němž lze přepravovat mnoho dalšího nářadí.



S dřívějším neustálým běháním sem a tam a přenášením nářadí z bodu A do bodu B je od nyní šleka konec. Díky výrazně nižší hmotnosti sady je nošení mnohem příjemnější než kdykoliv předtím. Textilní box včetně nářadí přežije bez poškození i pád na zem.



Identifikátor nářadí „Take it easy“ Wera



Identifikátor nářadí „Take it easy“ s barevným označením dle velikosti – k jednoduchému a rychlému nalezení vhodného nástroje. Systém řazení velikostí u nástrojů pro šrouby s vnitřním šestihranem (úhlový klíč, bitové nástavce Zyklop), šrouby a matice s vnějším šestihranem (otevřený klíč Joker, ořechy Zyklop a ořechy Zyklop s přídržovací funkcí) a šrouby TORX® (úhlový klíč, bitové nástavce Zyklop).

Ráčny Zyklop Metal Switch, 1/4"

S prepínací páčkou.

8100 SA 8 Ráčnová sada Zyklop Metal, prepínací páčka, upínací část 1/4", metrická

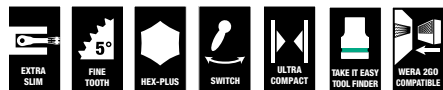

28dílná; v kompaktním, vysoce robustním textilním boxu s ochranným povrchem. Nízký objem a hmotnost pro snazší mobilitu.

1 ráčna Zyklop Metal s prepínací páčkou a upínací částí 1/4", 9 ořechů Zyklop, 1 prodloužení Zyklop (dlouhé) s rychloběžným pouzdrům, 1 prodloužení Wobble, 1 spojovací díl s rychlovýměnným upínačem, 15 bitů

05004018001	
○	8004 A 1 x 1/4"x141,0
●	8790 HMA 1 x 5,0x23,0; 1 x 5,5x23,0; 1 x 6,0x23,0; 1 x 7,0x23,0; 1 x 8,0x23,0; 1 x 10,0x23,0; 1 x 11,0x23,0; 1 x 12,0x23,0; 1 x 13,0x23,0
⊗	8794 LA 1 x 1/4"x150,0
⊗	8794 A 1 x 1/4"x56,0
⊗	8784 A1 1 x 1/4"x1/4"x37,0
+	851/1 Z PH 1 x PH 1x25; 1 x PH 2x25; 1 x PH 3x25
+	855/1 Z PZ 1 x PZ 1x25; 1 x PZ 2x25
⊕	867/1 Z TORX® 1 x TX 10x25; 1 x TX 15x25; 1 x TX 20x25; 1 x TX 25x25; 1 x TX 27x25; 1 x TX 30x25
○	840/1 Z Hex-Plus 1 x 3,0x25; 1 x 4,0x25; 1 x 5,0x25; 1 x 6,0x25

8100 SA 11 Ráčnová sada Zyklop Metal, prepínací páčka, upínací část 1/4", palcová



28dílná; v kompaktním, vysoce robustním textilním boxu s ochranným povrchem. Nízký objem a hmotnost pro snazší mobilitu.

1 ráčna Zyklop Metal s prepínací páčkou a upínací částí 1/4", 9 ořechů Zyklop, 1 prodloužení Zyklop (dlouhé) s rychloběžným pouzdrům, 1 prodloužení Wobble, 1 spojovací díl s rychlovýměnným upínačem, 15 bitů

05004021001	
○	8004 A 1 x 1/4"x141,0
●	8790 HMA 1 x 3/16"x23,0; 1 x 7/32"x23,0; 1 x 1/4"x23,0; 1 x 9/32"x23,0; 1 x 5/16"x23,0; 1 x 11/32"x23,0; 1 x 3/8"x23,0; 1 x 7/16"x23,0; 1 x 1/2"x23,0
⊗	8794 LA 1 x 1/4"x150,0
⊗	8794 A 1 x 1/4"x56,0
⊗	8784 A1 1 x 1/4"x1/4"x37,0
+	851/1 Z PH 1 x PH 1x25; 1 x PH 2x25; 1 x PH 3x25
+	855/1 Z PZ 1 x PZ 1x25; 1 x PZ 2x25
⊕	867/1 Z TORX® 1 x TX 10x25; 1 x TX 15x25; 1 x TX 20x25; 1 x TX 25x25; 1 x TX 27x25; 1 x TX 30x25
○	840/1 Z Hex-Plus 1 x 5/32"x25; 1 x 3/16"x25; 1 x 7/32"x25; 1 x 1/4"x25

8100 SA 12 HF Ráčnová sada Zyklop Metal, přepínací páčka, upínací část 1/4", metrická



13dílná; v kompaktním, vysoce robustním textilním boxu s ochranným povrchem. Nízký objem a hmotnost pro snazší mobilitu.

1 ráčna Zyklop Metal s přepínací páčkou a upínací částí 1/4", 9x nástrčná hlavice Zyklop s upínací částí 1/4" s přídržovací funkcí, 1 prodloužení Zyklop (dlouhé) s rychloběžným pouzdrem, 1 prodloužení Wobble, 1 nástroj pro jednoduché vyjmutí přídržované matice z nástrčné hlavice s přídržovací funkcí

05003756001	8004 A	1 x 1/4"x141,0
	8794 LA	1 x 1/4"x150,0
	8794 A	1 x 1/4"x56,0
	8790 HMA HF	1 x 5,0x23,0; 1 x 5,5x23,0; 1 x 6,0x23,0; 1 x 7,0x23,0; 1 x 8,0x23,0; 1 x 10,0x23,0; 1 x 11,0x23,0; 1 x 12,0x23,0; 1 x 13,0x23,0
	Nástroj na v ytažení matice	1 x 14,0x43,0

8004 A Ráčna Zyklop Metal s přepínací páčkou a upínací částí 1/4"



Použití: Pro 1/4" čtyřhranné nástrčné nástavce klíčů a 1/4" spojovací díly s čtyřhrannou upínací částí, s kulovou aretací

Provedení: Kovaná celokovová ráčna (chrom-molybden) s obzvlášť vysokou robustností a dlouhou životností; štíhlá konstrukce pro práci i ve velmi zúžených prostorách; jemné ozubení se 72 zuby pro zpětný úhel pouze 5°; přepínací páčka pro pohodlnou změnu; s velmi bezpečnou aretací ořechů

05004004001	1/4"	141,0	19	22
-------------	------	-------	----	----

Tip

Ráčna Zyklop Metal Switch



S přepínací páčkou. Extrémně štíhlá konstrukce. Dlouhá páka. Vysoká robustnost bez omezení utahovacího momentu. Kovaná celokovová ráčna z chrommolybdenu.

Nově objevená kompaktnost



Zcela nové textilní boxy představují netušené usnadnění v oblasti mobility a potřeby místa. Stejně množství náradí, které bylo dosud nutné držet alespoň jednou rukou za rukojeť, je nyní uloženo v kompaktním boxu, který se může stát součástí Vašeho kufru na náradí, v němž lze přepravovat mnoho dalšího náradí.



S dřívějším neustálým běháním sem a tam a přenášením náradí z bodu A do bodu B je od nyní šleka konec. Díky výrazně nižší hmotnosti sady je nošení mnohem příjemnější než kdykoliv předtím. Textilní box včetně náradí přežije bez poškození i pád na zem.



Identifikátor náradí „Take it easy“ Wera



Identifikátor náradí „Take it easy“ s barevným označením dle velikosti – k jednoduchému a rychlému nalezení vhodného nástroje. Systém řazení velikostí u nástrojů pro šrouby s vnitřním šestihranem (úhlový klíč, bitové nástavce Zyklop), šrouby a matice s vnějším šestihranem (otevřený klíč Joker, ořechy Zyklop a ořechy Zyklop s přídržovací funkcí) a šrouby TORX® (úhlový klíč, bitové nástavce Zyklop).

Zyklop příslušenství, 1/4"

S ohromujícími výhodami.

8790 HMA Nástrčná hlavice Zyklop, upínací část 1/4"



Použití: Na šrouby a matice s vnějším šestihranem

Provedení: K ručnímu a strojnímu ovládání (non impact), se záchytnou drážkou kuličky, rýhování na zadním konci pro vysokou přilnavost při ručním ovládání; chromvanadová ocel, matně chromovaná. S barevným označením pro snadné nalezení vhodné hlavice.

	mm	mm	mm	mm	mm	mm
05003501001	4,0	23,0	6,9	13,0	10,0	
05003502001	4,5	23,0	7,5	13,0	10,0	
05003503001	5,0	23,0	8,2	13,0	10,0	
05003504001	5,5	23,0	8,8	13,0	10,0	
05003505001	6,0	23,0	9,4	13,0	10,0	
05003506001	7,0	23,0	11,0	13,0	10,0	
05003507001	8,0	23,0	12,0	13,0	10,0	
05003508001	9,0	23,0	13,0	14,0	10,0	
05003509001	10,0	23,0	14,5	14,5	-	
05003510001	11,0	23,0	16,0	15,0	13,0	
05003511001	12,0	23,0	17,0	16,0	13,0	
05003512001	13,0	23,0	18,0	17,0	13,0	
05003513001	14,0	23,0	20,0	18,0	13,0	
05003514001		3/16"	23,0	7,5	13,0	10,0
05003515001		7/32"	23,0	8,8	13,0	10,0
05003516001		1/4"	23,0	11,0	13,0	10,0
05003517001		9/32"	23,0	11,0	13,0	10,0
05003518001		5/16"	23,0	12,0	13,0	10,0
05003519001		11/32"	23,0	13,0	14,0	10,0
05003520001		3/8"	23,0	14,5	14,5	-
05003521001		7/16"	23,0	16,0	15,0	13,0
05003522001		1/2"	23,0	18,0	17,0	13,0
05003523001		9/16"	23,0	20,0	18,0	13,0

8790 HMA HF Nástrčná hlavice, s přidržovací funkcí, upínací část 1/4"



Použití: Na šrouby a matice s vnějším šestihranem

Provedení: K ručnímu a strojnímu ovládání (non impact), se záchytnou drážkou kuličky, rýhování na zadním konci pro vysokou přilnavost při ručním ovládání; s přidržovací funkcí; chromvanadová ocel, matně chromovaná, barevně rozlišení a číselné označení velikosti pro snadné nalezení požadované hlavice.

	mm	mm	mm	mm	mm
05003717001	4,0	23,0	7,0	11,0	6,5
05003718001	4,5	23,0	7,8	11,0	6,5
05003719001	5,0	23,0	8,9	11,0	6,5
05003720001	5,5	23,0	9,2	11,0	6,5
05003721001	6,0	23,0	10,5	11,0	6,5
05003722001	7,0	23,0	11,9	11,0	6,5
05003723001	8,0	23,0	12,9	11,0	6,5
05003724001	9,0	23,0	14,1	12,0	6,5
05003725001	10,0	23,0	15,6	12,5	10,0
05003726001	11,0	23,0	17,4	13,0	10,0
05003727001	12,0	23,0	18,4	14,0	10,0
05003728001	13,0	23,0	19,5	15,0	10,0
05003729001	14,0	23,0	20,8	16,0	10,0

Belt A 1 sada nástrčných hlavic („ořechů“) Zyklop, s přídržovací funkcí, upínací část 1/4"



10dílný; robustní textilní pás, včetně karabinového háčku pro připevnění na poutko opasku nebo kapsy. Zadní část z rouna a suchý zip pro snadné připevnění např. na stěnu, regál, dílenský vozík a přepravní systém nářadí Wera 2go. Lehce jdoucí otáčivý mechanismus pro bezpečné uložení a snadné odebrání nářadí.

9x nástrčná hlavice Zyklop s upínací částí 1/4" s přídržovací funkcí. S identifikátorem nářadí „Take it easy“: S barevným označením podle velikosti a také označením velikostí – pro snadné a rychlé nalezení požadované hlavice. 1 nástroj pro jednoduché vyjmutí přídržované matice z 1/4" nástrčné hlavice s přídržovací funkcí.

05003880001	
● 8790 HMA HF	1 x 4,0x23,0; 1 x 4,5x23,0; 1 x 5,0x23,0; 1 x 5,5x23,0; 1 x 6,0x23,0; 1 x 7,0x23,0; 1 x 8,0x23,0; 1 x 10,0x23,0; 1 x 13,0x23,0
Nástroj na vytažení matice	1 x 14,0x43,0
Belt A 0/9	1 x 39,0x238,0
Pás na suchý zip 30	1 x 30,0x200,0



Tip

Jak si mohu ušetřit pořizování dvou sad nástrčných hlavic (ořechů) – po jednom pro ruční a strojovou práci?



Nové, takzvané ruční a strojové nástrčné ořechy umožňují použití v ručním i strojním provozu (ne v rázovém provozu). Díky tomu je uživatel vybaven jen jedním sortimentem nástrčných ořechů pro všechny aplikace.

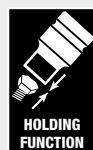

Nástrčná hlavice („ořech“) s přídržovací funkcí pro šrouby s vnějším šestihranem

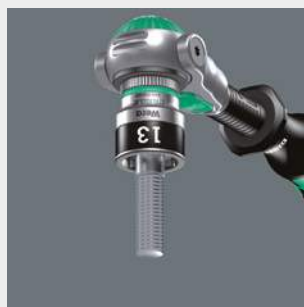

Upnutí šroubu s vnějším šestihranem v nástrčkovém klíči je zajištěno dvěma pružícími kuličkami a jednou trvale elastickou, vysoce pevnou smršťovací dutinkou. Ta je předním ocelovým nákrůžkem účinně chráněna proti mechanickému poškození. Zvlášť výhodné je to na těžko přístupných pracovních místech, kde nemůžete druhou ruku použít k přidržení šroubu.



Praktický pásek z rouna





Textilní pás je možné pomocí zadní strany z rouna a suchého zipu připevnit např. na stěnu, regál, dílenský vozík a na přepravní systém nářadí Wera 2go.



Nástroj na vytažení matice



Nástroj z plastu (TPE) pro snadné vytažení matic ze nástrčných hlavíc s přídržovací funkcí.



		
	mm	mm
05050005001	14,0	43,0

Belt A 4 sada nástrčných hlavíc („orechů“) Zyklop, upínací část 1/4"



9dílný; robustní textilní pás, včetně karabinového háčku pro připevnění na poutko opasku nebo kapsy. Zadní část z rouna a suchý zip pro snadné připevnění např. na stěnu, regál, dílenský vozík a přepravní systém nářadí Wera 2go. Lehce jdoucí otáčivý mechanismus pro bezpečné uchování a snadné odebrání nářadí.

9x nástrčná hlavice („orech“) Zyklop s upínací částí 1/4". S identifikátorem nářadí „Take it easy“: S barevným označením podle velikosti a také označením velikostí – pro snadné a rychlé nalezení požadované hlavice.

	
05003883001	
	8790 HMA 1 x 5,0x23,0; 1 x 5,5x23,0; 1 x 6,0x23,0; 1 x 7,0x23,0; 1 x 8,0x23,0; 1 x 10,0x23,0; 1 x 11,0x23,0; 1 x 12,0x23,0; 1 x 13,0x23,0
	Belt A 0/9 1 x 39,0x238,0
	Pás na suchý zip 30 1 x 30,0x200,0

Tip

Nástroj na vytažení matice



Pomocí tohoto nástroje je možné snadno vytáhnout šroubové matice ze nástrčných hlavíc s přídržovací funkcí.



S karabinovým háčkem



Robustní textilní pás (Belt) je možné pomocí karabinového háčku připojit na poutko opasku nebo kapsy.



Bezpečné držení a snadné odebrání



Nový otočný mechanismus s lehkým chodem zaručuje jak bezpečné uložení bez nežádoucích zvuků, tak i snadné odebrání nářadí.

Zyklop příslušenství, 1/4"

S ohromujícími výhodami.

Belt A Imperial 1 sada zástrčných nástavců na šrouby s vnitřním šestihranem, s přídržovací funkcí, upínací část 1/4"



9dílný; robustní textilní pás, včetně karabinového háčku pro připevnění na poutko opasku nebo kapsy. Zadní část z rouna (fleece) a suchý zip pro snadné připevnění např. na stěnu, regál, dilenský vozík a přepravní systém nástrojů Wera 2go. Lehce jdoucí otáčivý mechanismus pro bezpečné uchování a snadné odebrání nářadí.

9x zástrčný nástavec s upínací částí 1/4" s přídržovací funkcí pro šrouby s vnitřním šestihranem; velikosti 5/64", 3/32" a 7/64" bez přídržovací funkce. S identifikátorem nářadí "Take it easy": S barevným označením podle velikostí a také označením velikostí – pro snadné a rychlé nalezení požadované bitové hlavice.

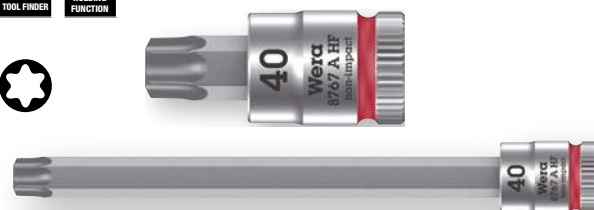

	
05003884001	
○ 8740 A	1 x 5/64"x28,0; 1 x 3/32"x28,0; 1 x 7/64"x28,0
○ 8740 A HF	1 x 1/8"x28,0; 1 x 9/64"x28,0; 1 x 5/32"x28,0; 1 x 3/16"x28,0; 1 x 7/32"x28,0; 1 x 1/4"x28,0
Belt A 0/8	1 x 39,0x220,0
Pás na suchý zip 30	1 x 30,0x200,0

8767 A HF TORX® Zyklop zástrčný nástavec, s přídržovací funkcí, upínací část 1/4"



Použití: Šrouby s vnitřním profilem TORX®

Provedení: K ručnímu a strojnímu ovládání (non impact), se záchytnou drážkou kuličky, rýhování na zadním konci pro vysokou přilnavost při ručním ovládání; zástrčné nástavce s přednostmi technologie Wera Bit, matně chromovaná, s přídržovací funkcí pro šrouby TORX® podle specifikace Acument Intellectual Properties, barevné rozlišení pro snadné nalezení požadovaného zástrčného nástavce.

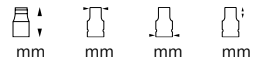
					
		mm	mm	mm	mm
05003360001	TX 8	28,0	12,0	12,5	11,0
05003361001	TX 9	28,0	12,0	12,5	11,0
05003362001	TX 10	28,0	12,0	12,5	11,0
05003363001	TX 15	28,0	12,0	12,5	11,0
05003364001	TX 20	28,0	12,0	12,5	11,0
05003365001	TX 25	28,0	12,0	12,5	11,0
05003366001	TX 25	100,0	12,0	12,5	83,0
05003367001	TX 27	28,0	12,0	12,5	11,0
05003368001	TX 27	100,0	12,0	12,5	83,0
05003369001	TX 30	28,0	12,0	12,5	11,0
05003370001	TX 30	100,0	12,0	12,5	83,0
05003371001	TX 40	28,0	12,0	12,5	11,0
05003372001	TX 40	100,0	12,0	12,5	83,0

Belt A 3 TORX® HF sada zástrčných nástavců Zyklop TORX®, s přidržovací funkcí, upínací část 1/4"



9dílný; robustní textilní pás, včetně karabinového háčku pro připevnění na poutko opasku nebo kapsy. Zadní část z rouna a suchý zip pro snadné připevnění např. na stěnu, regál, dílenský vozík a přepravní systém nářadí Wera 2go. Lehce jdoucí otáčivý mechanismus pro bezpečné uložení a snadné odebrání nářadí.

9 x zástrčný nástavec s upínací částí 1/4" s přidržovací funkcí pro šrouby TORX® bezpečně přidržovány na nástroji dle specifikace Acument Intellectual Properties. S identifikátorem nářadí „Take it easy“: S barevným označením podle velikostí a také označením velikostí – pro snadné a rychlé nalezení požadovaného nástavce.

05003882001		
8767 A HF	1 x TX 8x28,0; 1 x TX 9x28,0; 1 x TX 10x28,0; 1 x TX 15x28,0; 1 x TX 20x28,0; 1 x TX 25x28,0; 1 x TX 27x28,0; 1 x TX 30x28,0; 1 x TX 40x28,0	
Belt A 0/9	1 x 39,0x238,0	
Pás na suchý zip 30	1 x 30,0x200,0	

8767 A TORX® HF 1 sada zástrčných nástavců Zyklop TORX®, s přidržovací funkcí, upínací část 1/4"

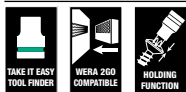

4dílná souprava

Składací taška s bitových nástavců dlouhými 100 mm

4 zástrčné nástavce Zyklop s připojovacím rozměrem 1/4", s přidržovací funkcí pro šrouby TORX® bezpečně přidržení na nástroji dle specifikace Acument Intellectual Properties. S identifikátorem nářadí „Take it easy“: S barevným označením podle velikostí a také označením velikostí – pro snadné a rychlé nalezení požadované bitové hlavice.

05003375001		
8767 A HF	1 x TX 25x100,0; 1 x TX 27x100,0; 1 x TX 30x100,0; 1 x TX 40x100,0	
Pás na suchý zip 70	1 x 50,0x70,0	

Tip



Zástrčné nástavce s přidržovací funkcí pro šrouby TORX®



Nářadí HF TORX® vyvinuté společností Wera se vyznačuje geometrickou optimalizací původního profilu TORX®. Upínací silou vyplývající z plošného tlaku mezi profilem bitu a profilem šroubu jsou šrouby TORX® bezpečně přidržovány na nástroji dle specifikace Acument Intellectual Properties! Zvláště výhodné je to na těžko přístupných pracovních místech, kde nemůžete druhou ruku použít k přidržení šroubu.

Extrémně krátké provedení



Ořechy s bity společnosti Wera se vyznačují svým obzvláště krátkým provedením. Jsou ideální pro použití všude, kde je těsný pracovní prostor.

Technologie Wera Bit



Ořechy s bity společnosti Wera nabízí díky svému vysoce přesnému provedení profilu a vynikajícím rotačním vlastnostem bezpečnou práci a dlouhou životnost produktu.

Zyklop příslušenství, 1/4"

S ohromujícími výhodami.

8740 A HF Zyklop zástrčný nástavec, s přidržovací funkcí, upínací část 1/4"



Použití: Šrouby s vnitřním šestihranem

Provedení: K ručnímu a strojnímu ovládání (non impact), se záchytnou drážkou kuličky, rýhování na zadním konci pro vysokou přilnavost při ručním ovládání; zástrčné nástavce s přednostmi technologie Wera Bit, matně chromovaná, s přidržovací funkcí pro šrouby s vnitřním šestihranem, barevné rozlišení pro snadné nalezení požadovaného zástrčného nástavce.

		mm	mm	mm	mm	mm
05003332001		3,0	28,0	12,0	12,5	11,0
05003333001		4,0	28,0	12,0	12,5	11,0
05003334001		4,0	100,0	12,0	12,5	83,0
05003335001		5,0	28,0	12,0	12,5	11,0
05003336001		5,0	100,0	12,0	12,5	83,0
05003337001		6,0	28,0	12,0	12,5	11,0
05003338001		6,0	100,0	12,0	12,5	83,0
05003341001		7,0	28,0	12,0	12,5	11,0
05003342001		7,0	100,0	12,0	12,5	83,0
05003339001		8,0	28,0	12,0	12,5	11,0
05003340001		8,0	100,0	12,0	12,5	83,0
05003383001		1/8"	28,0	12,0	12,5	11,0
05003384001		9/64"	28,0	12,0	12,5	11,0
05003385001		5/32"	28,0	12,0	12,5	11,0
05003386001		3/16"	28,0	12,0	12,5	11,0
05003387001		7/32"	28,0	12,0	12,5	11,0
05003388001		1/4"	28,0	12,0	12,5	11,0
05003389001		5/16"	28,0	12,0	12,5	11,0

8740 A Zyklop zástrčný nástavec, upínací část 1/4"



Použití: Šrouby s vnitřním šestihranem

Provedení: K ručnímu a strojnímu ovládání (non impact), se záchytnou drážkou kuličky, rýhování na zadním konci pro vysokou přilnavost při ručním ovládání; zástrčné nástavce s přednostmi technologie Wera Bit, matně chromovaná, barevné rozlišení pro snadné nalezení požadovaného zástrčného nástavce.

	mm	mm	mm	mm	mm
05003330001	2,0	28,0	12,0	12,5	11,0
05003331001	2,5	28,0	12,0	12,5	11,0
05003380001	5/64"	28,0	12,0	12,5	11,0
05003381001	3/32"	28,0	12,0	12,5	11,0
05003382001	7/64"	28,0	12,0	12,5	11,0

Belt A 2 sada zástrčných nástavců na šrouby s vnitřním šestihranem, s přidržovací funkcí, upínací část 1/4"



8dílný; robustní textilní pás, včetně karabinového háčku pro připevnění na poutko opasku nebo kapsy. Zadní část z rouna (fleece) a suchý zip pro snadné připevnění např. na stěnu, regál, dílenský vozík a přepravní systém nástrojů Wera 2go. Lehce jdoucí otáčivý mechanismus pro bezpečné uchování a snadné odebrání nářadí.

8x zástrčný nástavec s upínací částí 1/4" s přidržovací funkcí pro šrouby s vnitřním šestihranem; velikosti 2,0 a 2,5 bez přidržovací funkce. S identifikátorem nářadí „Take it easy“: S barevným označením podle velikostí a také označením velikostí – pro snadné a rychlé nalezení požadované bitové hlavice.

05003881001		
○	8740 A	1 x 2,0x28,0; 1 x 2,5x28,0
○	8740 A HF	1 x 3,0x28,0; 1 x 4,0x28,0; 1 x 5,0x28,0; 1 x 6,0x28,0; 1 x 7,0x28,0; 1 x 8,0x28,0
	Belt A 0/8	1 x 39,0x220,0
	Pás na suchý zip 30	1 x 30,0x200,0

8740 A HF 1 sada zástrčných nástavců Zyklop pro šrouby s vnitřním šestihranem, s přidržovací funkcí, upínací část 1/4"



5dílná souprava

Skládací taška se 100 mm dlouhými

5 zástrčnými nástavci Zyklop s připojovacím rozměrem 1/4", s přidržovací funkcí pro šrouby s vnitřním šestihranem. S identifikátorem nářadí „Take it easy“: S barevným označením podle velikostí a také označením velikostí – pro snadné a rychlé nalezení požadovaného zástrčného nástavce.

05003345001	
○	8740 A HF 1 x 4,0x100,0; 1 x 5,0x100,0; 1 x 6,0x100,0; 1 x 7,0x100,0; 1 x 8,0x100,0
	Pás na suchý zip 70 1 x 50,0x70,0

Belt A (textilní pás), 8dílný, neosazený



1 robustní textilní pás, neosazený. Pro až 8 zástrčných hlavíc (ořechů) anebo zástrčné nástavce s bitem se 1/4" čtyřhranem. Včetně karabinového háčku pro připevnění na poutko opasku nebo kapsy. Zadní část z rouna a suchý zip pro snadné připevnění např. na stěnu, regál, dílenský vozík a přepravní systém nářadí Wera 2go. Lehce jdoucí otáčivý mechanismus pro bezpečné uchovávání a snadné odebrání nářadí.

05003890001	
	Belt A 0/8 1 x 39,0x220,0
	Pás na suchý zip 30 1 x 30,0x200,0

Tip



Bitové nástavce s přidržovací funkcí pro šrouby s vnitřním šestihranem



Upnutí šroubu s vnitřním šestihranem na bitový nástavec je zajištěno pružící kuličkou na bitu. Zvláště výhodné je to na těžko přístupných pracovních místech, kde nemůžete druhou ruku použít k přidržení šroubu.

S karabinovým háčkem



Robustní textilní pás (Belt) je možné pomocí karabinového háčku připojit na poutko opasku nebo kapsy.



Praktický pásek z rouna



Textilní pás je možné pomocí zadní strany z rouna a suchého zipu připevnit např. na stěnu, regál, dílenský vozík a na přepravní systém nářadí Wera 2go.

Zyklop příslušenství, 1/4"

S ohromujícími výhodami.

Belt A (textilní pás), 9dílný, neosazený



1 robustní textilní pás, neosazený. Až pro 9 nástrčných hlavíc (ořechů) anebo zástrčné nástavce se 1/4" čtyřhranem. Včetně karabinového háčku k připevnění na poutko opasku nebo kapsy. Zadní část z rouna a suchý zip pro snadné připevnění např. na stěnu, regál, dílenský vozík a přepravní systém nářadí Wera 2go. Lehce jdoucí otáčivý mechanismus pro bezpečné uchovávání a snadné odebrání nářadí.

05003891001	
Belt A 0/9	1 x 39,0x238,0
Pás na suchý zip 30	1 x 30,0x200,0

8751 A Phillips Zyklop zástrčný nástavec, upínací část 1/4"



Použití: Šrouby s křížovou drážkou Phillips-Recess

Provedení: K ručnímu a strojnímu ovládání (non impact), se záchytnou drážkou kuličky, rýhování na zadním konci pro vysokou přilnavost při ručním ovládání; zástrčné nástavce s přednostmi technologie Wera Bit, matně chromovaná. Barevné označení profilu (červená = Phillips) a číselné označení velikosti pro snadné nalezení požadovaného zástrčného nástavce.

		mm	mm	mm	mm
05003350001	PH 1	28,0	12,0	11,0	12,5
05003351001	PH 2	28,0	12,0	11,0	12,5
05003352001	PH 3	28,0	12,0	11,0	12,5

8755 A Pozidriv Zyklop zástrčný nástavec, upínací část 1/4"



Použití: Vhodné na šrouby Pozidriv

Provedení: K ručnímu a strojnímu ovládání (non impact), se záchytnou drážkou kuličky, rýhování na zadním konci pro vysokou přilnavost při ručním ovládání; zástrčné nástavce s přednostmi technologie Wera Bit, matně chromovaná. Barevné označení profilu (černá = Pozidriv) a číselné označení velikosti pro snadné nalezení požadovaného zástrčného nástavce.

		mm	mm	mm	mm
05003353001	PZ 1	28,0	12,0	11,0	12,5
05003354001	PZ 2	28,0	12,0	11,0	12,5
05003355001	PZ 3	28,0	12,0	11,0	12,5

8700 A FL Šrouby s plochou drážkou Zyklop zástrčný nástavec, upínací část 1/4"



Použití: Šrouby s plochou drážkou

Provedení: K ručnímu a strojnímu ovládání (non impact), se záchytnou drážkou kuličky, rýhování na zadním konci pro vysokou přilnavost při ručním ovládání; zástrčné nástavce s přednostmi technologie Wera Bit, matně chromovaná. Barevné označení profilu (žlutá = plochý profil) a číselné označení velikosti pro snadné nalezení požadovaného zástrčného nástavce.

	mm	mm	mm	mm	mm	mm
05003320001	0,8	5,5	28,0	12,0	11,0	11,0
05003321001	1,0	5,5	28,0	12,0	11,0	11,0
05003322001	1,2	6,5	28,0	12,0	11,0	11,0

Tip

S karabinovým háčkem



Robustní textilní pás (Belt) je možné pomocí karabinového háčku připojit na poutko opasku nebo kapsy.



Praktický pásek z rouna



Textilní pás je možné pomocí zadní strany z rouna a suchého zipu připevnit např. na stěnu, regál, dílenský vozík a na přepravní systém nářadí Wera 2go.



Identifikátor nářadí „Take it easy“ Wera

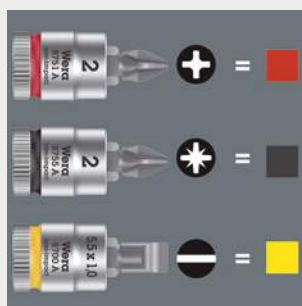

Identifikátor nářadí „Take it easy“ s barevným označením dle velikosti – k jednoduchému a rychlému nalezení vhodného nástroje. Systém řazení velikostí u nástrojů pro šrouby s vnitřním šestihranem (úhlový klíč, bitové nástavce Zyklop), šrouby a matice s vnějším šestihranem (otevřený klíč

Joker, ořechy Zyklop a ořechy Zyklop s přidržovací funkcí) a šrouby TORX® (úhlový klíč, bitové nástavce Zyklop).

Zyklop příslušenství, 1/4"



S ohromujícími výhodami.

8796 SA Prodloužení Zyklop „flexible-lock“ s rychloběžným pouzdrem, krátké, 1/4"



Použití: Na hlavice nástrčných klíčů 1/4" se čtyřhranem s aretační kuličkou

Provedení: Systém Flexible Lock pro volitelně trvale pevné zajištění nebo rychlou výměnu nástrčného nástroje, s volnoběžným pouzdrem pro bleskurychlé dotahování a uvolňování šroubů a matic; chromvanadová ocel, matně chromovaná



		 mm
05003530001	1/4"	75,0

8796 LA Prodloužení Zyklop „flexible-lock“ s rychloběžným pouzdrem, dlouhé, 1/4"



Použití: Na hlavice nástrčných klíčů 1/4" se čtyřhranem s aretační kuličkou

Provedení: Systém Flexible Lock pro volitelně trvale pevné zajištění nebo rychlou výměnu nástrčného nástroje, s volnoběžným pouzdrem pro bleskurychlé dotahování a uvolňování šroubů a matic; chromvanadová ocel, matně chromovaná



		 mm
05003531001	1/4"	150,0

8789 A Vratidlo T Zyklop, 1/4"



Použití: Na hlavice nástrčných klíčů 1/4" se čtyřhranem s aretační kuličkou

Provedení: Posuvná upínací část, chromvanadová ocel, matně chromovaná



		 mm
05003524001	1/4"	110,0

8794 LA Prodloužení Zyklop s rychloběžným pouzdrem, dlouhé, 1/4"



Použití: Na hlavice nástrčných klíčů 1/4" se čtyřhranem s aretační kuličkou

Provedení: S drsným rychloběžným pouzdrem k bleskurychlému dotahování a uvolňování šroubů a matic; chromvanadová ocel, matně chromovaná



		 mm
05003526001	1/4"	150,0

8794 SA Prodloužení Zyklop s rychloběžným pouzdrem, krátké, 1/4"



Použití: Na hlavice nástrčných klíčů 1/4" se čtyřhranem s aretací kuličkou

Provedení: S drsným rychloběžným pouzdrem k bleskurychlému dotahování a uvolňování šroubů a matic; chromvanadová ocel, matně chromovaná

		 mm
05003525001	1/4"	75,0

Tip



Flexible-Lock

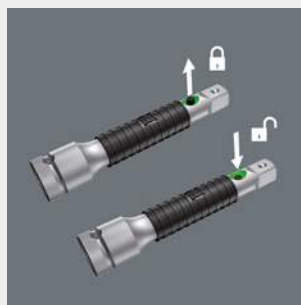

Prodloužení Top-Linie jsou mimoto vybavena flexibilním aretačním systémem. S pružným aretačním systémem mohou být použité nástroje trvale zajištěny na prodlužovacím nástavci. Tím se brání nechtěné ztrátě nebo vyklouznutí nářadí. Je-li systém deaktivován, lze nástrčné ořechy nasazovat jako obvykle a bleskově je měnit.



S rychloběžným pouzdrem



Pomocí volnoběžného pouzdra nastavce lze utahování a povolování šroubů a matic účinně zrychlit.





8795 A Kardanový kloub Zyklop, 1/4"



Použití: Na hlavice nástrčných klíčů 1/4" se čtyřhranem s aretační kuličkou

Provedení: Chromvanadová/chrommolybdenová ocel, matně chromovaná



			mm
05003528001	1/4"	35,5	

8794 A Prodloužení Zyklop „Wobble“, 1/4"



Použití: Na hlavice nástrčných klíčů 1/4" se čtyřhranem s aretační kuličkou

Provedení: Umožňuje výkyv až 15°; chromvanadová ocel, matně chromovaná





			mm
05003527001	1/4"	56,0	

8784 A1 Spojovací díl Zyklop, 1/4"



Použití: Vhodný na šestihřanné bity 1/4" DIN ISO 1173 podle C 6,3 a E 6,3 připojovací řady Wera 1 a 4

Provedení: S rychloupínací hlavou k rychlé výměně bitů; chromvanadová ocel

				mm
05003529001	1/4"	1/4"	37,0	

Tip

Jak mohu dobře pracovat i v úzkých situacích?



Prodlužovací nástavce Zyklop „Wobble“ mají úhel vychýlení 15° ve všech směrech. Díky tomu je možná rychlá a přesná práce na skrytých místech a v těsných podmínkách montáže.

